

Схема крепления направляющих к корпусу

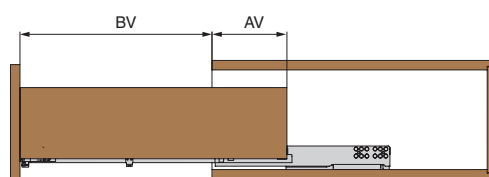

NL	250	300	350	400	450	500	550
AV	73	75	75	93	100	111	111
BV	177	225	265	297	341	379	429

УСТАНОВОЧНЫЕ РАЗМЕРЫ

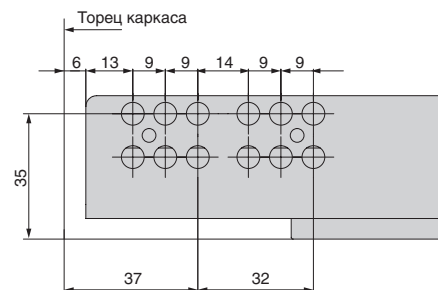
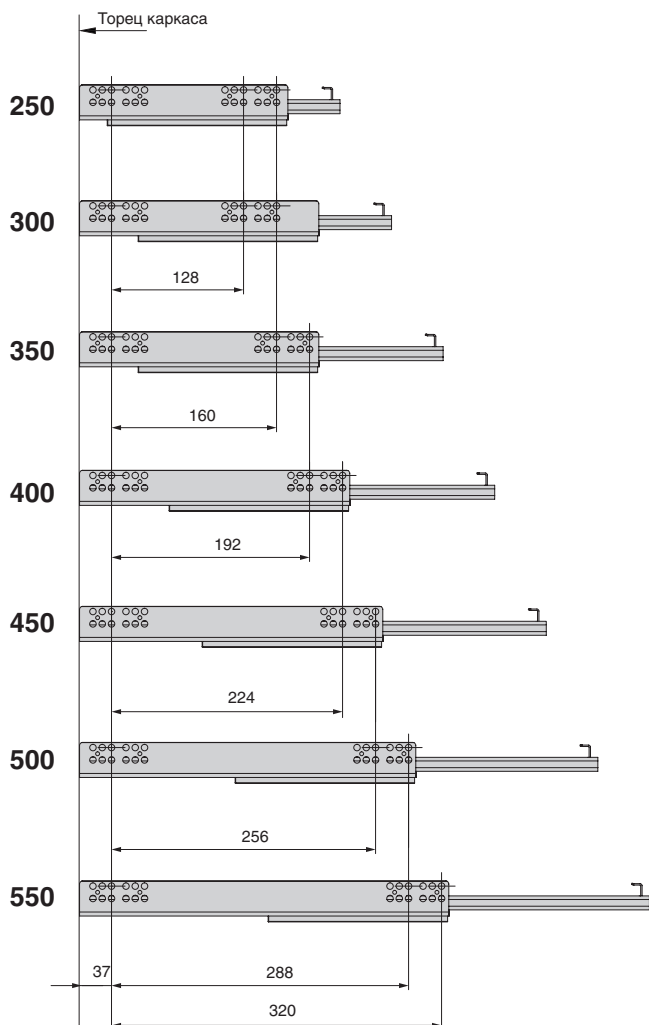
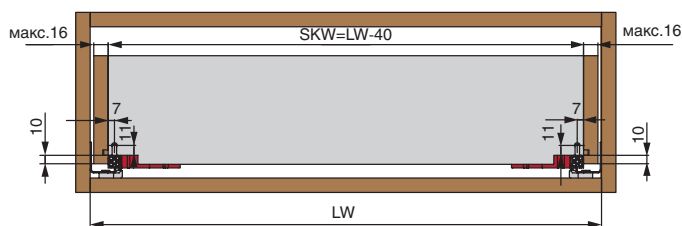
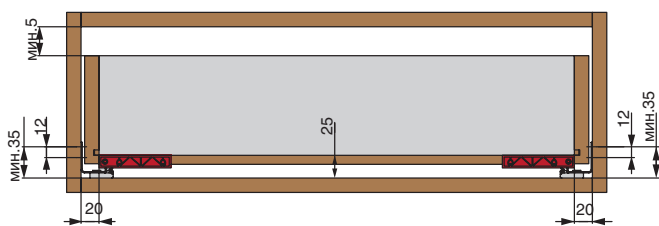

ЯЩИК С НАКЛАДНЫМ ФАСАДОМ

ЯЩИК С ВКЛАДНЫМ ФАСАДОМ

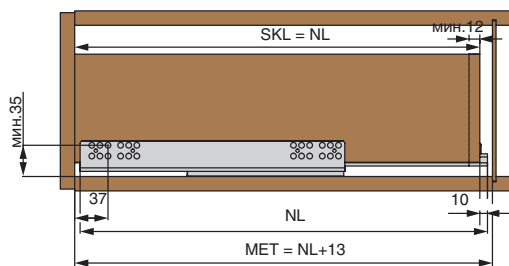

SKL - длина внутреннего ящика
 NL - номинальная длина
 MET - размер до задней стенки

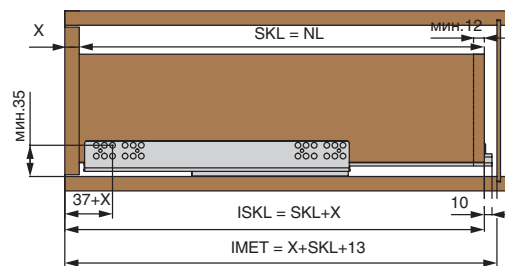

SKL - длина внутреннего ящика
 ISKL - длина ящика
 X - толщина фасада
 NL - номинальная длина направляющей
 IMET - внутренняя глубина до задней стенки



ОБРАБОТКА ЯЩИКА

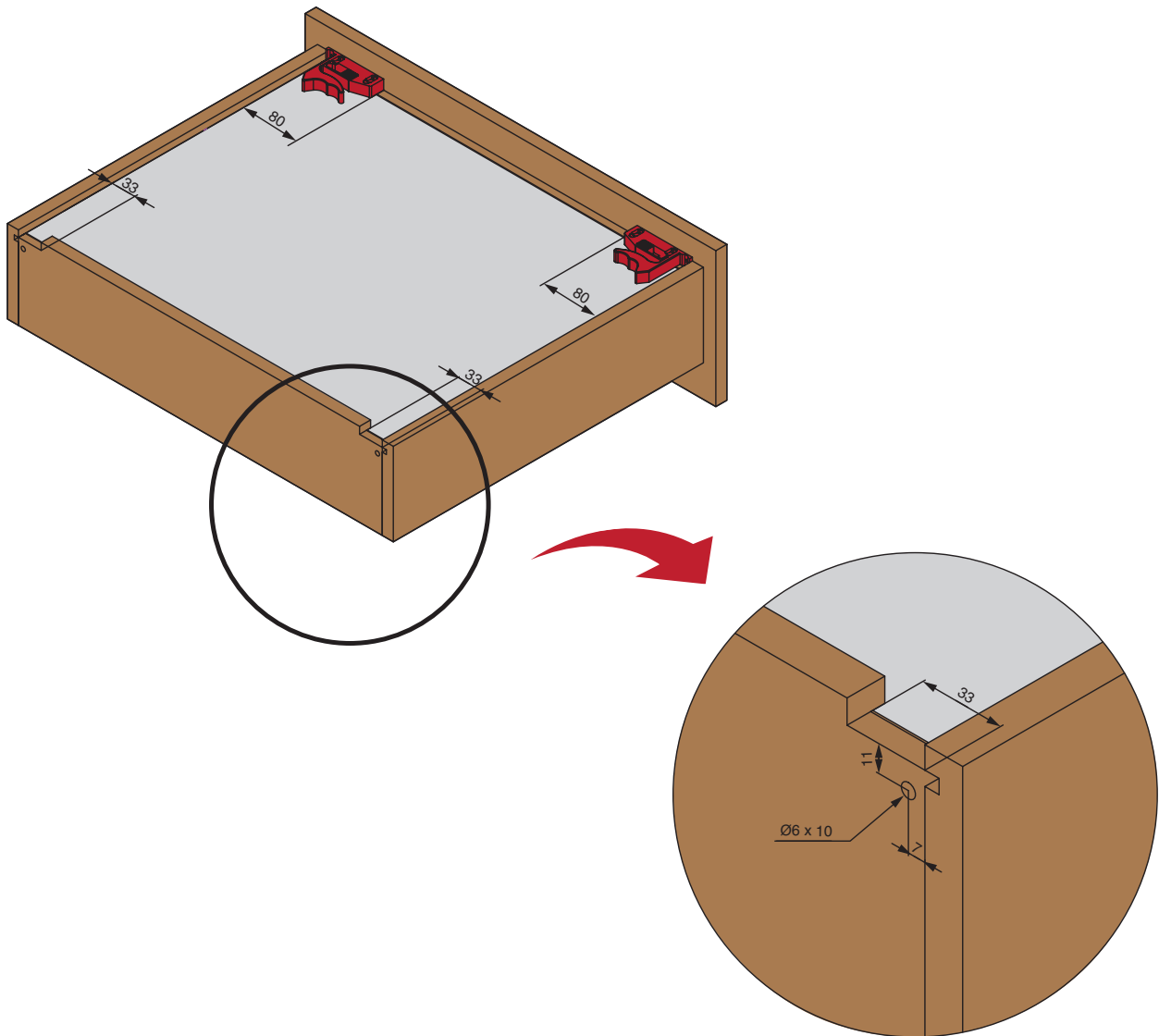

РЕГУЛИРОВКА ЯЩИКА

